

成型ガラス非球面レンズ

Molded Glass Aspheric Lenses



- 球面収差を軽減する非球面
- 開口数0.15~0.68
- マウント無し、または耐久性に優れたステンレス鋼にマウント
- 可視域または近赤外用反射防止コーティング
- 球面レンズシステムより光学部品の数が少ない

Geltech™成型ガラス非球面レンズは、高倍率での光線のコリメーティングおよびフォーカシングのための非常に経済的な製品です。分散が小さい ($\gamma_d=50.40$) コーニングC0550ガラス製です。一般的な用途としては、光ファイバの結合、レーザーダイオード、医療用レーザー、光学データの保存、バーコードスキャナなどがあります。どのレンズもマウント無しモデルが利用でき、また直径6.325 mm以上のレンズは外側にネジ山の付いた耐久性に優れたステンレス製ハウジングにマウントされたモデルもございます。

仕様

材質	コーニングC0550ガラス
表面品質	40-20スクラッチ・ディグ
RMS波面収差	<回折限界
直径公差	±0.015 mm
有効開口公差	±0.100 mm
有効焦点距離 (EFL) 公差	±1%
作動距離公差	EFLの±1%
反射防止コーティング	-A : $R_{max}<1.0\%$, $R_{typ}<0.4\%$, 400~600 nm · 0°AOI -B : $R_{max}<1.0\%$, $R_{typ}<0.4\%$, 600~1050 nm · 0°AOI
清掃	こすらないこと。レンズ用ティッシュにアセトンまたはイソプロピルアルコールを含ませでの清掃を推奨

発注のご案内

マウント無しレンズ

開口数	直径 (mm)	EFL (mm)	有効開口 (mm)	設計入 (nm)	作動距離 (mm)	レーザーウインドウモデル		Price	モデル	Price
						厚さ (mm)				
0.15	2.00	5.00	1.50	1550	4.36	None	KGA430-A	¥9,000	KGA430-B	¥9,000
0.15	6.50	18.40	5.50	780	17.10	0.250	KGA280-A	¥9,800	KGA280-B	¥9,800
0.16	6.50	15.29	5.00	780	14.00	0.250	KGA260-A	¥9,800	KGA260-B	¥9,800
0.18	6.325	13.86	5.10	650	11.99	None	KGA560-A	¥11,000	KGA560-B	¥11,000
0.25	7.20	11.00	5.50	633	7.96	0.250	KGA220-A	¥11,000	KGA220-B	¥11,000
0.30	4.70	6.16	3.70	780	4.37	0.275	KGA170-A	¥9,800	KGA170-B	¥9,800
0.40	7.20	6.24	5.00	780	3.45	0.275	KGA110-A	¥11,000	KGA110-B	¥11,000
0.42	4.70	4.50	3.70	980	2.38	None	KGA350-A	¥9,800	KGA350-B	¥9,800
0.47	5.42	4.47	4.20	780	1.88	None	KGA022-A	¥9,800	KGA022-B	¥9,800
0.50	3.00	2.00	2.00	780	1.09	0.250	KGA150-A	¥9,000	KGA150-B	¥9,000
0.50	9.94	8.00	8.00	780	5.92	0.250	KGA240-A	¥15,200	KGA240-B	¥15,200
0.53	4.70	2.95	4.00	980	2.66 (前), 6.91 (後)	0.250	KGA440-A	¥11,000	KGA440-B	¥11,000
0.55	4.00	2.72	3.00	780	0.97	None	KGA160-A	¥9,800	KGA160-B	¥9,800
0.55	6.325	3.89	4.29	780	1.50	None	KGA080-A	¥11,000	KGA080-B	¥11,000
0.55	6.325	4.51	4.95	780	2.91	0.250	KGA230-A	¥11,000	KGA230-B	¥11,000
0.60	4.00	2.97	3.60	1550	1.56	None	KGA660-A	¥11,000	KGA660-B	¥11,000
0.60	6.325	4.00	4.80	408	2.40	0.250	KGA671-A	¥15,200	KGA671-B	\$114
0.62	6.325	4.03	5.00	685	1.56	None	KGA340-A	¥11,000	KGA340-B	¥11,000
0.64	4.00	2.75	3.60	830	1.50	None	KGA392-A	¥9,000	KGA392-B	¥9,000
0.68	6.325	3.10	5.00	830	1.76	None	KGA330-A	¥11,000	KGA330-B	¥11,000

KGA430

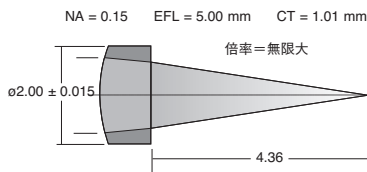

KGA350

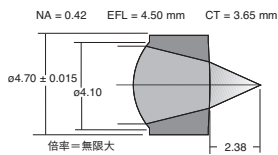

KGA230

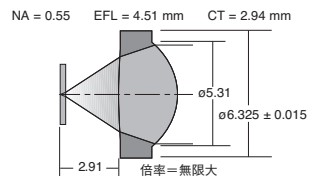

KGA280

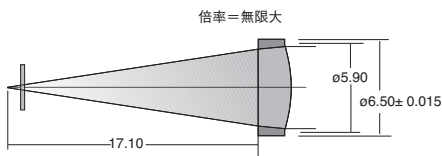

KGA022

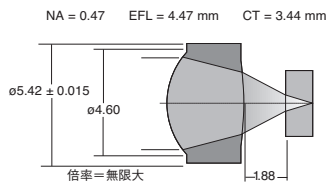

KGA660

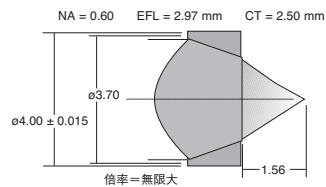

KGA260

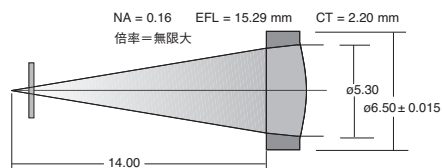

KGA150

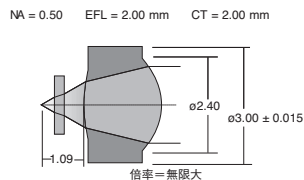

KGA671

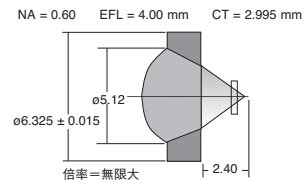

KGA560

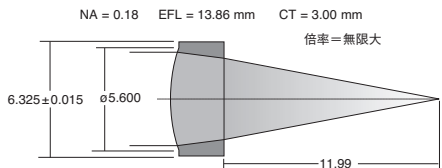

KGA240

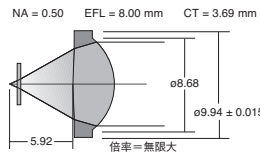

KGA340

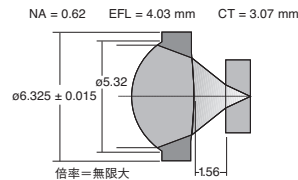

KGA220

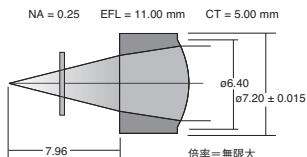

KGA440

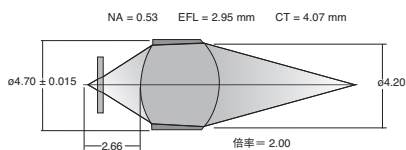

KGA392

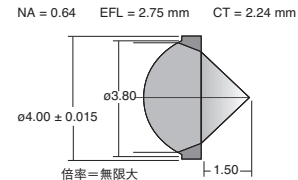

KGA170

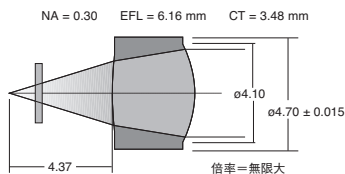

KGA160

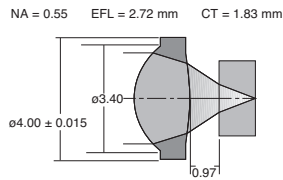

KGA330

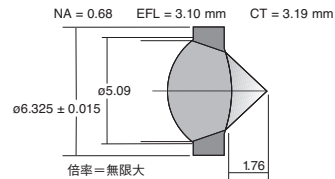

KGA110

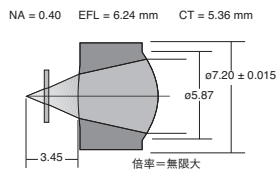

KGA080

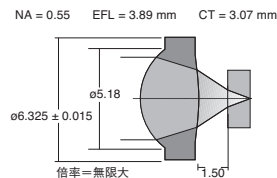

マウント型レンズ

直径6.325 mm以上のレンズは、外側にネジ山の付いた304ステンレス鋼製ホルダにマウントして使用できます。開口数は、マウント無しのレンズと同じですが、作動距離は若干異なります。

開口数	レンズホルダタイプ	作動距離 (mm)	Price	
			400-600 nm	600-1050 nm
0.15	MT9	16.70	¥10,400	¥10,400
0.16	MT9	13.60	¥10,400	¥10,400
0.18	MT9	11.74	¥11,700	¥11,700
0.25	MT9	7.56	¥11,700	¥11,700
0.40	MT9	3.18	¥11,700	¥11,700
0.50	MT12	5.60	¥15,700	¥15,700
0.55	MT9	2.47	¥11,700	¥11,700
0.55	MT9	2.59	¥11,700	¥11,700
0.60	MT9	2.04	¥11,700	¥11,700
0.62	MT9	2.49	¥11,700	¥11,700
0.68	MT9	1.71	¥11,700	¥11,700

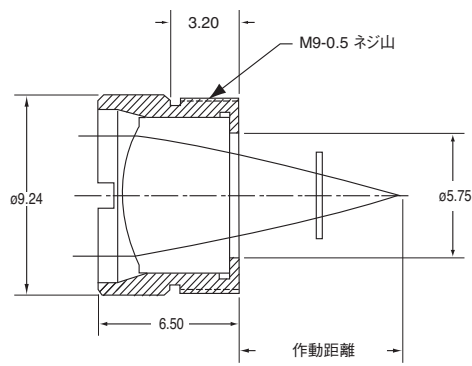

レンズホルダMT9

光学設計によっては、レーザーダイオードカバーガラスを考慮しております。

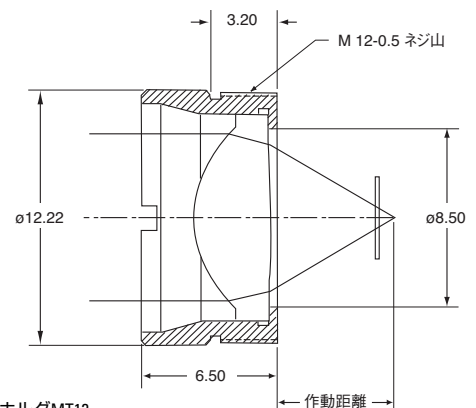

レンズホルダMT12

赤外線レンズ

Infrared Lenses

- 異なる4種類の材質、フッ化カルシウム、セレン化亜鉛、サファイアおよびAMTIRで赤外波長を広くカバー
- 超硬質で優れた耐久性を備えたサファイアレンズは、UVから赤外まで（150 nmから5 μmまで）の波長域を広く透過
- ARコーティングされたZnSeレンズは、600 nm～16 μmの波長域で透過率を向上
- 経済的なAMTIR材質は、近赤外から中赤外まで（800 nmから16 μmまで）の波長域で要求の厳しくない用途に
- ハイグレードフッ化カルシウムは、深紫外から中赤外までの波長（180 nm～8 μm）において低色収差、高透過率

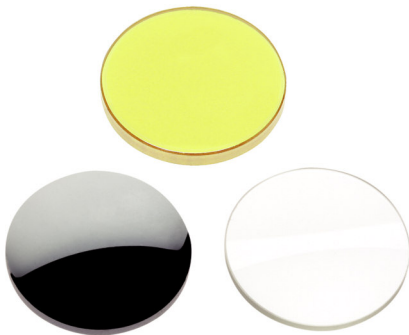

Newportの赤外平凸レンズの材料は、フッ化カルシウム、セレン化亜鉛、サファイアおよびAMTIRで、赤外用途に最適です（180 nm～16000 nm）。フッ化カルシウム（CaF₂）レンズは、深紫外から中赤外までの波長（180 nm～8000 nm）で高透過率および最小の色収差を求められる用途に使用できます。ARコーティングされたセレン化亜鉛（ZnSe）レンズは、近赤外から中赤外の光（800 nm～16 μm）を使用する用途、および、CO₂レーザーを使用する実験/装置に幅広く適合します。セレン化亜鉛非球面レンズは、広いスペクトル範囲で回折限界の集光力が得られるように設計されています。サファイアレンズは、高圧および高真空での使用に特に適しています。セレン化亜鉛およびフッ化カルシウムレンズは、赤外波長域で群速度分散（GVD）が比較的低いため、フェムト秒赤外パルスと合わせた使用にも適しています。