

MTシリーズ アリ機構ミニ直進ステージ Miniature Dovetail Stages



- 予荷重のかかった安定したアリ機構を採用
- 内蔵の80ピッチドライブで1 μmの感度を実現
- 1軸または多軸バージョン
- インチまたはミリ仕様のネジ

MTシリーズのアリ機構小型直進ステージでは、ミニコンポーネントの滑らかで高分解能の1軸、2軸、および3軸の位置決めが可能です。これらのユニークなステージは、大きさがわずか1インチ四方25.4 mmしかありませんが、移動距離は9.5 mmあります。

MT-AB2アダプタブラケットを利用してMT-XYの上にMT-Xを重ねるとMT-XYZポジションになり、厚型または薄型のZ軸プラットフォームポジションでの左手または右手仕様の3軸マイクロポジションを柔軟に構成できます。MT-AB2は2つの部分からなる直角ブラケットで、分解するとまったく同じ2つのアダプタプレートになり、さまざまなコンポーネントをMTシリーズの上に取り付けるのに使用できます。MT-CLテーブルクランプは、MTシリーズステージを直接テーブル、ブレッドボード、レールキャリア、チルトステージ、ポストなどにしっかりと取付けることができます。

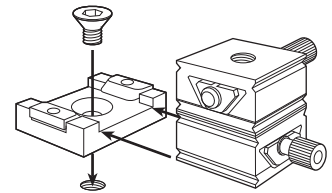

MTシリーズはMT-CLシリーズにマウントできます。

仕様

移動量 (各軸) [in. (mm)]	0.375 (9.5)
感度 (μm)	1
耐荷重	9.6 (43)

発注のご案内

モデル (ミリ仕様)	内容	Price
MT-X (M-MT-X)	アリ機構Xステージ	¥10,000
MT-XY (M-MT-XY)	アリ機構XYステージ ⁽¹⁾	¥19,900
MT-XYZ (M-MT-XYZ)	アリ機構XYZステージ ⁽²⁾	¥33,200
MT-RS (M-MT-RS)	光学部品回転ステージ	¥19,900
MT-AB2 (M-MT-AB2)	アングルブラケット	¥7,000
MT-CL	テーブルクランプ	¥5,900

⁽¹⁾ MT-XYは2つの1軸ステージとして切り離すことはできません。

⁽²⁾ MT-X、MT-XY、MT-AB2で構成されます。

Model MT-X

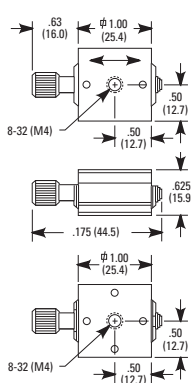

Model MT-AB2

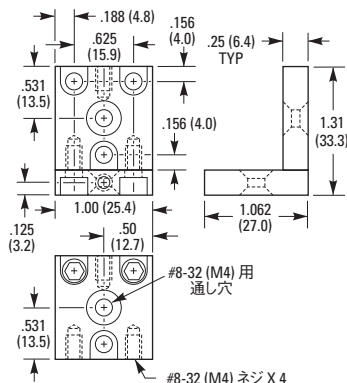

CAD CADファイルについては、
弊社までお問合せください。



MT-RS 小型回転ステージ

関連製品

- MRLレール
- MCCキャリア
- MT-CLテーブルクランプ
- MT-AB2
- MT-RS



MT-AB2

MT-CL

Model MT-XYZ

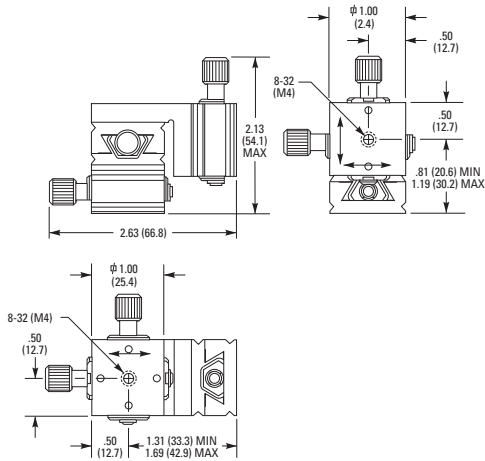

Model MT-XY

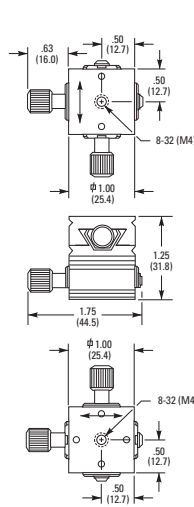

Model MT-CL

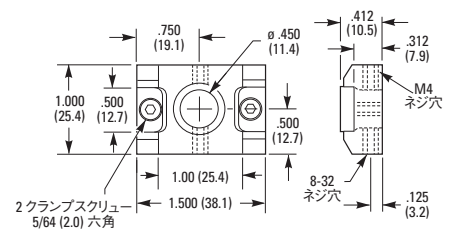

PS-Q ベDESTALキューブを使ったMTステージアッセンブリ。
 MT-RS 回転ステージはMT-AB2アダプタを使ってMT-Xステージに直接アッセンブリできます。

460PDシリーズ ペグ連結アリ機構ステージ Peg-Joining Dovetail Stages



460PD-XY

- 特許技術のペグ連結システム
- セットしてロックするだけ
- ベアリングステージよりもはるかに衝撃や振動に強い
- 80 TPI精密ドライブスクリューM-460 PD-X
- ロック機構を内蔵

アリ機構ステージは、精密な調整と高い安定性が要求されるアプリケーションに適しています。ベアリングステージに比べてはるかに衝撃や振動による影響を受けにくいのが特徴です。460 PDシリーズのアリ機構ステージは、精密位置決めのための80 TPIのドライブスクリューを使用しています。移動量12.7 mmで、ロック機構を備え、柔軟な連結が可能な特許技術のペグ連結システムを採用しています。

ステージは斬新なペグ連結システムを通じて簡単に連結できます。ペグをネジ穴に差し込み、突き出たペグの上にステージをおき、ステージ側面の2つのセットスクリューを締めるだけでしっかりと組み立てられます。積み重ねたステージは簡単に切り離して異なるかたちに組み付けられます。ペグもステージのさまざまな場所に取り付けられるので、安定したオフセット組み立てが可能です。

1つのステージには4つの通し穴があり、さまざまな使い方ができます。また、1つのステージに2つのペグスクリューと4つの薄型スクリューが付いています。

仕様

最大移動量 [in. (mm)]	0.5 (12.7)
感度 (μm)	1
耐荷重 (中心) [lb (N)]	15 (67)
耐荷重 (垂直) [lb (N)]	5 (22)



90°アングルブラケットを利用したコンパクトなXYZステージ



460P-90BK

90°アングルブラケットは、垂直マウントまたは水平マウントのプラットフォームとして使用できます。

460P-BA (M-460P-BA)

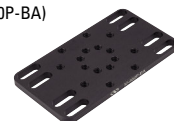

穴あきベースプレートは、ブレッドボードあるいはテーブル上での穴パターン間のステージを固定します。